



特殊寝台・特殊寝台付属品

価格表示説明

月額料金	2割負担
1割負担	3割負担

ミオレットシリーズ Miolet III

NEW

JIS 認証取得

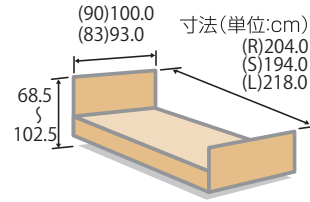

垂直昇降で省スペース設置を実現
移乗のしやすさ、身体のズレ抑制機能も充実

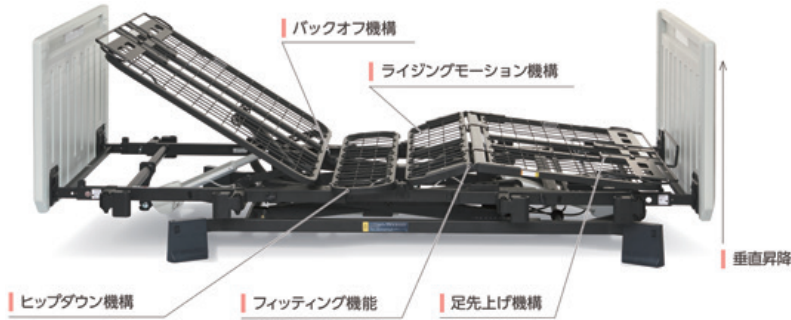

ミオレットIII 2モーター 樹脂ボード仕様



90cm幅	P113-21AC
83cm幅	P113-22CC
定 価	オープン価格
TAIS/JANコード	00631-000553



非課税

月額	円	2割	円
1割	円	3割	円

ミオレットIII 3モーター 樹脂ボード仕様



90cm幅	P113-31AC
83cm幅	P113-32CC
定 価	オープン価格
TAIS/JANコード	00631-000557

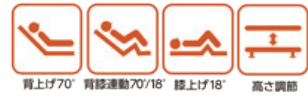

非課税

月額	円	2割	円
1割	円	3割	円

専用ハイトスペーサー PH05-45 (4個セット)



装着時の床面高は+4.5cmになります

定 価	6,900円
TAIS/JANコード	00631-000562

課税

月額	円	2割	円
1割	円	3割	円

専用キャスター PC03-8CK (4個セット)



装着時の床面高は+1.5cmになります

定 価	23,000円
TAIS/JANコード	00631-000561

課税

月額	円	2割	円
1割	円	3割	円

特殊寝台

特殊寝台付属品

床ずれ防止用具

体位変換器

自動排泄処理装置

車いす

車いす付属品

歩行補助つえ

スロープ

移動用リフト

歩行器

手すり

徘徊感知機器

月額料金	2割負担
1割負担	3割負担

特殊寝台・特殊寝台付属品

特殊寝台

特殊寝台付属品

床ずれ防止用具

体位変換器

自動排泄処理装置

車いす

車いす付属品

歩行補助つえ

スロープ

移動用リフト

歩行器

手すり

徘徊感知機器



ポジションングベッドシリーズ

JIS 認証取得

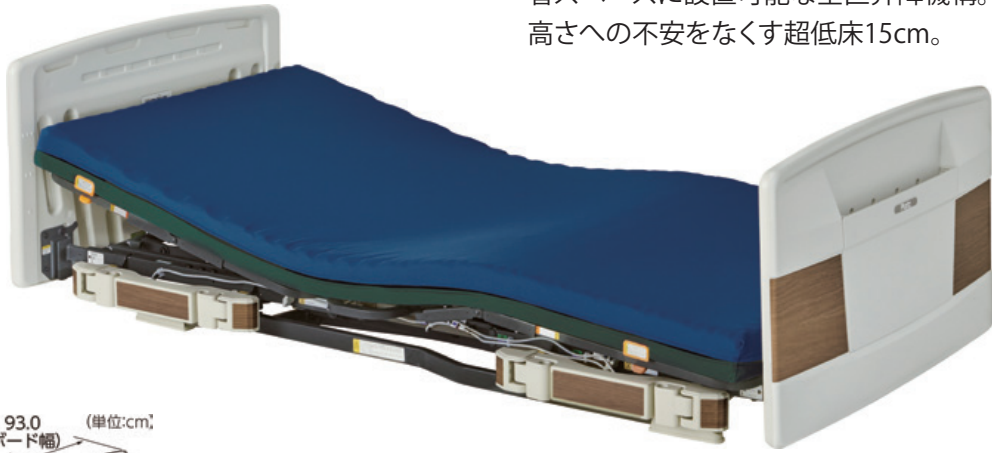

新しい背上げ。誤嚥リスクの低減、ズレカの軽減に。
省スペースに設置可能な垂直昇降機構。
高さへの不安をなくす超低床15cm。

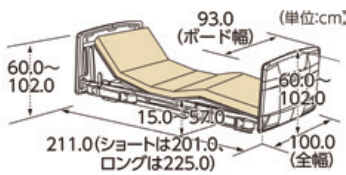

ハイバックサポート機能

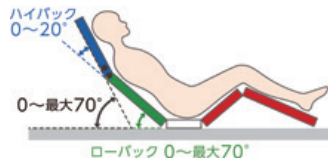

ハイバックサポート機能 未使用時



ハイバックサポート機能 使用時



- 誤嚥リスクの低減
- 呼吸がしやすい姿勢に
- 円背の方から妊娠中の方まで、幅広くポジションングをサポート
- 褥瘡（床ずれ）リスクの低減（ズレカ、圧力の軽減）

ラフィオ 2モーター 樹脂ボード仕様

90cm幅	P110-21ACR
90cm幅	ショート P110-21ACS
定 価	オープン価格
TAIS/JANコード	00631-000331



非課税

月額	円	2割	円
1割	円	3割	円

ラフィオ 3モーター 樹脂ボード仕様

90cm幅	P110-71ACR
90cm幅	ショート P110-71ACS
定 価	オープン価格
TAIS/JANコード	00631-000341



非課税

月額	円	2割	円
1割	円	3割	円

※ロングサイズ(90cm幅)・ロングサイズ用付属品部品のご用意も可能です

専用ハイトスパーサー PH04-80 (4個セット)

定 価	6,900円
TAIS/JANコード	00631-000463

■装着時の床面高さは+8cmになります。
※キャスターとの併用はできません。



課税

月額	円	2割	円
1割	円	3割	円

専用低床用キャスター PC01-5CK (4個セット)

定 価	23,000円
TAIS/JANコード	00631-000461

■装着時の床面高さは+0.5cmになります。
※サイドテーブルはご使用できません。



課税

月額	円	2割	円
1割	円	3割	円

専用超低床用キャスター PC02-8CK (4個セット)

定 価	19,500円
TAIS/JANコード	00631-000462

■装着時の床面高さは+8cmになります。



課税

月額	円	2割	円
1割	円	3割	円



特殊寝台・特殊寝台付属品

価格表示説明

月額料金	2割負担
1割負担	3割負担

ミオレット Miolett II

JIS認証取得

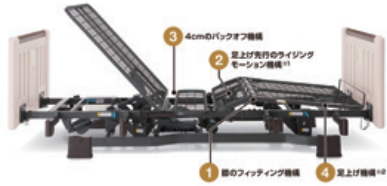

※1-昇降1モーター・および背上げ1モーターは別売のオプションです。
※2-昇降1モーターでは、ご使用できません。

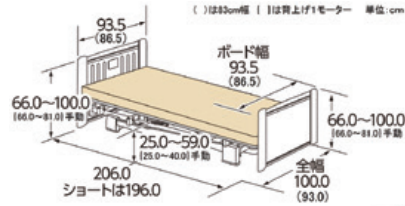

限 ショートサイズ・83cm幅は在庫限りになります。

ミオレットII 昇降1モーター ※ ウッディBR仕様



90cm幅	P106-41AA
90cm幅	ショート P106-42AA
83cm幅	P106-43AC
83cm幅	ショート P106-44AC
定価	オープン価格
TAIS/JANコード	00631-000244



月額	円	2割	円
1割	円	3割	円

※ 2M フレームを使用し、リモコン交換にて 1M 仕様とさせていただきます。

ミオレットII 背上げ1モーター ※ ウッディBR仕様



90cm幅	P106-11AA
90cm幅	ショート P106-12AA
83cm幅	P106-13AC
83cm幅	ショート P106-14AC
定価	オープン価格
TAIS/JANコード	00631-000238



月額	円	2割	円
1割	円	3割	円

※ 2M フレームを使用し、リモコン交換にて 1M 仕様とさせていただきます。

ミオレットII 2モーター ウッディBR仕様



90cm幅	P106-21AA
90cm幅	ショート P106-22AA
83cm幅	P106-23AC
83cm幅	ショート P106-24AC
定価	オープン価格
TAIS/JANコード	00631-000240



月額	円	2割	円
1割	円	3割	円

ミオレットII 3モーター ウッディBR仕様



90cm幅	P106-31AA
90cm幅	ショート P106-32AA
83cm幅	P106-33AC
83cm幅	ショート P106-34AC
定価	オープン価格
TAIS/JANコード	00631-000242

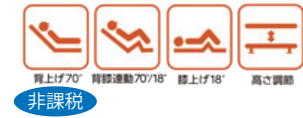

月額	円	2割	円
1割	円	3割	円

ハイトスペーサー



装着時床面高/+4.5cm

固定脚仕様でガス昇降ベッドテーブルをご使用の際は、該当商品が必要となります

PC501-FU45 (4個セット)

定価	6,900円
TAIS/JANコード	00631-000205

課税

月額	円	2割	円
1割	円	3割	円

専用キャスター



キャスター使用時床面高/+3.5cm

ストッパー付き×2個 ストッパー無し×2個の4個組

PC503-8CK1 (4個セット)

定価	19,500円
TAIS/JANコード	00631-000236

課税

月額	円	2割	円
1割	円	3割	円

限 このマークの商品につきましては在庫に限りがございます。

特殊寝台

特殊寝台付属品

床ずれ防止用具

体位変換器

自動排泄処理装置

車いす

車いす付属品

歩行補助つえ

スロープ

移動用リフト

歩行器

手すり

徘徊感知機器



特殊寝台・特殊寝台付属品

価格表示説明

月額料金	2割負担
1割負担	3割負担

プラッツ オプション

ベッド用グリップ『ニーパロL(エル)』 **NEW**

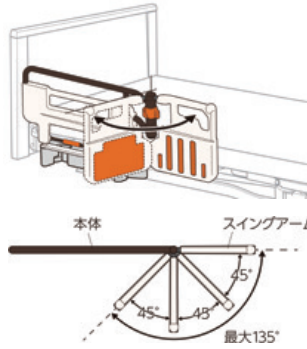

PG03-116MP

定 価	56,000円
TAIS/JANコード	00631-000536
全長	117.0cm
全高	54.4cm

課税

月額	円	2割	円
1割	円	3割	円

ハンドグリップ **NEW**



PG04-75

定 価	29,000円
TAIS/JANコード	00631-000545
全長	75.6cm
全高	52.2cm

課税

月額	円	2割	円
1割	円	3割	円

ベッドにしっかりと固定されるため、安心してつかまることができます。取り付け・取り外しは簡単操作です。

自動ロック式ベッド用グリップ「ニーパロPII」 **限**

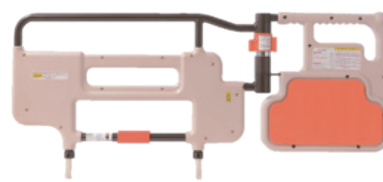

PF500-116P

定 価	60,000円
TAIS/JANコード	00631-000235
全長	116.5cm
全高	52.0cm

課税

月額	円	2割	円
1割	円	3割	円

サイドレール(レギュラー)

PA505-75(1本)

定 価	11,500円
TAIS/JANコード	00631-000319
全長	75.0cm
全高	53.5cm



非課税

月額	円	2割	円
1割	円	3割	円

サイドレール(ロング)

PA505-96(1本)

定 価	16,100円(2本)
TAIS/JANコード	00631-000320
全長	96.0cm
全高	53.5cm



非課税

月額	円	2割	円
1割	円	3割	円

サイドレール(ショート)

PA505-44(1本)

定 価	11,500円(2本)
TAIS/JANコード	00631-000318
全長	59.0cm
全高	53.5cm



非課税

月額	円	2割	円
1割	円	3割	円

限 以下の商品につきましては在庫に限りがございますが、ご用意可能です。

ニーパロP(PZR-AT116JHP)

TAIS/JANコード 00631-000181

サイドレール(BG-75J)

TAIS/JANコード 00631-000151

サイドレール(BG-96J)

TAIS/JANコード 00631-000150

サイドレール(BG-53J)

TAIS/JANコード 00631-000152

サイドレール(PA500-FU44)

TAIS/JANコード 00631-000202

ガス圧式昇降ベッドテーブル



ストッパー付キャスター2個付き

PZT-840

定 価	43,700円
TAIS/JANコード	00631-000178
寸法	幅84.0x奥行47.0x高さ60.0~84.0cm
天板	84x40cm

課税

月額	円	2割	円
1割	円	3割	円

人感センサー付フットライト **限**



PL01-5VS

定 価	オープン価格
TAIS/JANコード	00197-Z00053
本体サイズ	幅9.0×高さ6.0×奥行5.0cm
点灯時間	1分・3分・5分・10分
電 源	DC5V(ベッド本体から供給)
明るさ調整	3段階

課税

月額	円		
----	---	--	--

夜間、ベッド付近の人の動きを感知して、ライトを点灯します。ベッドにおける起居動作や介護の際の動線把握など、暗所での活動の安全を確保します。

限 このマークの商品につきましては在庫に限りがございます。



特殊寝台・特殊寝台付属品

価格表示説明

月額料金	2割負担
1割負担	3割負担

楽匠 Z

らくしゅう Zシリーズ

JIS認証取得

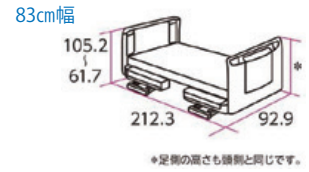
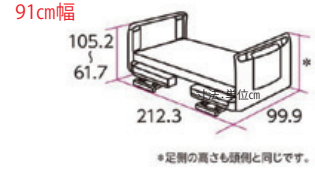

かつてない身体にやさしい起き上がり。

ラクリアーションによる背あげ(3モーシヨンのラクリアーション)

身体がずれないように、まず膝をあげてから上体を起こしはじめます。



少し上体を起こしてから、ベッドが傾きはじめます。



ベッドが10°傾くとさらに上体を起こします。



上体を起こしながら膝を下げることで、骨盤の立った安定した姿勢で起き上がります。



* 3モーシヨンと2モーシヨンでは、ラクリアーションの動作が異なります。

楽匠Z 2モーシヨンベッド

セーフティラウンドボード(木目調)仕様

91cm幅 KQ-7231

83cm幅 KQ-7211 **限**

定価	オープン価格
TAIS/JANコード	00170-000777

非課税

月額	円	2割	円
1割	円	3割	円



楽匠Z 3モーシヨンベッド

セーフティラウンドボード(木目調)仕様

91cm幅 KQ-7331

83cm幅 KQ-7311 **限**

定価	オープン価格
TAIS/JANコード	00170-000785

非課税

月額	円	2割	円
1割	円	3割	円



楽匠Z用キャスターセット

KQ-P70C (4個セット)

定価	25,000円
TAIS/JANコード	00170-000794



■装着時床面高/+約3cm
■4輪すべてにストッパー付き

課税

月額	円	2割	円
1割	円	3割	円

楽匠Z用延長フレーム・マットセット

91cm幅 KQ-P72L

定価	40,000円
TAIS/JANコード	00170-000793



91cm幅 KE-551L

定価	20,000円
TAIS/JANコード	00170-000563



課税

月額	円	2割	円
1割	円	3割	円

安心・安全 スマートハンドル

KQ-P70S

定価	オープン価格
TAIS/JANコード	介護保険適用外

災害などによる停電時でもベッドを手動で操作できるスマートハンドルをご用意しています。



課税

月額	円		円

限 このマークの商品につきましては在庫に限りがございます。

特殊寝台

特殊寝台付属品

床ずれ防止用具

体位変換器

自動排泄処理装置

車いす

車いす付属品

歩行補助つえ

スロープ

移動用リフト

歩行器

手すり

徘徊感知機器



特殊寝台・特殊寝台付属品

価格表示説明

月額料金	2割負担
1割負担	3割負担

さらに安心感を高める“超”低床電動ベッド

床板高さ：15cm～55cm

FeeZ

フェイスシリーズ

JIS認証取得

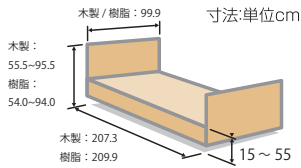

写真は樹脂製ボード仕様です



楽匠FeeZ 2モーターベッド

樹脂製ボード仕様

91cm幅 KQ-7731

定価	オープン価格
TAIS/JANコード	00170-000918

非課税

月額	円	2割	円
1割	円	3割	円

木製ボード仕様

91cm幅 KQ-7733

定価	オープン価格
TAIS/JANコード	00170-000892

非課税

月額	円	2割	円
1割	円	3割	円

楽匠FeeZ 3モーターベッド

樹脂製ボード仕様

91cm幅 KQ-7831

定価	オープン価格
TAIS/JANコード	00170-000919

非課税

月額	円	2割	円
1割	円	3割	円

木製ボード仕様

91cm幅 KQ-7833

定価	オープン価格
TAIS/JANコード	00170-000893

非課税

月額	円	2割	円
1割	円	3割	円



楽匠S セーフティラウンドボード仕様

2モーター

91cm幅 KQ-9231

定価	オープン価格
TAIS/JANコード	00170-000519

非課税

月額	円	2割	円
1割	円	3割	円

3モーター

91cm幅 KQ-9331

定価	オープン価格
TAIS/JANコード	00170-000518

非課税

月額	円	2割	円
1割	円	3割	円

らくらくモーション

91cm幅 KQ-9631

定価	オープン価格
TAIS/JANコード	00170-000517

非課税

月額	円	2割	円
1割	円	3割	円

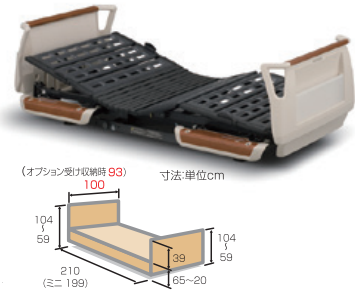

楽匠S・FeeZ用ハイト Spacer

KQ-P90H (4個セット)

定価	4,000円
TAIS/JANコード	00170-000561

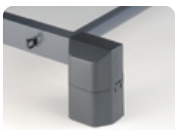

- 装着時床面高+6.5cm
- テーブルや介護リフトのご利用時に。

課税

月額	円	2割	円
1割	円	3割	円

楽匠S・FeeZ用キャスター

KQ-P90C (4個セット)

定価	20,000円
TAIS/JANコード	00170-000560



- ベッドの高さは変わりません
- ストッパー付

課税

月額	円	2割	円
1割	円	3割	円

楽匠S・FeeZ用キャスター付ハイト Spacer

KQ-P90CH (4個セット)

定価	22,000円
TAIS/JANコード	00170-000608



- 装着時床面高+6.5cm
- ストッパー付

課税

月額	円	2割	円
1割	円	3割	円

こちあ結起3D〈防水カバータイプ〉限

厚さ 15.0cm
長さ191cm



操作パネル



ベッドリンクが体圧分散とずれ軽減を全自動でサポート。3Dセルが臀部を包み込み、さらに効果を高めます。

- 体圧分散とずれ軽減を実現するベッドリンク機能
- エアセルの凹凸感を和らげるトップクッション
- ガイドス機能で使いやすいフルカラー液晶操作パネル
- 約10分で空気を充填する大容量ポンプを搭載
- ポンプが邪魔にならないビルトインポンプ
- 臀部から大腿部をしっかり支える3D機能。ベッドリンク機能がONのときに自動的に動作します。



91cm幅 KE-931QS

定価	210,000円
TAIS/JANコード	00170-000845

83cm幅 KE-933QS

定価	210,000円
TAIS/JANコード	00170-000847

課税

月額	円	2割	円
1割	円	3割	円

※ベッドリンク適合ベッド:楽匠Z・楽匠FeeZ・楽匠S



このマークの商品につきましては在庫に限りがございます。



特殊寝台・特殊寝台付属品

価格表示説明

月額料金	2割負担
1割負担	3割負担

ベッドサイドレール・介助バーに関する注意点！

■ベッドサイドレール

サイドレールは、ベッドで寝ている人の転落予防、寝具の落下防止を目的としております。支えとしてお使いになる場合は介助バーをお使いください。サイドレールは、ベッドへの取り付け、取り外しが素早くおこなえるように、ストッパー機能は付いておりません。体重がかかっている状態で抜けると転倒してけがをする恐れがあります。

■介助バー

ベッドの背上げをおこなう時は、アームをベッドの内側に向けて使用しないで下さい。アームとベッドの間に身体や手はさまれてけがをする恐れがあります。



※ベッドボトムとサイドレールの隙間、サイドレール（介助バー）とサイドレールとの隙間に手や足・あたまなどが入らないように注意してください。

※サイドレールや介助バーの隙間に手や足を出したまま、背上げなどの操作をしないように注意してください。

パラマウント オプション

スイングアーム介助バー

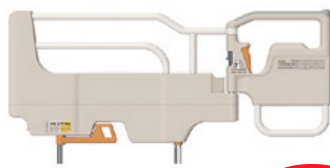

KS-098A

定価	52,000円
TAIS/JANコード	00170-000898
全長	112.1cm
全高	52.6cm

課税

月額	円	2割	円
1割	円	3割	円

スイングアーム介助バー 限



KS-096A

定価	49,000円
TAIS/JANコード	00170-000551
全長	110.9cm
全高	50.3cm

課税

月額	円	2割	円
1割	円	3割	円

サイドレール



KS-161Q-1 (1本)

定価	17,000円(2本)
TAIS/JANコード	00170-Z00019
全長	96.4cm
全高	50.3cm

非課税

月額	円	2割	円
1割	円	3割	円

サイドレール



KS-171Q-1 (1本)

定価	17,000円(2本)
TAIS/JANコード	00170-Z00197
全長	96.4cm
全高	56.3cm

非課税

月額	円	2割	円
1割	円	3割	円

サイドレール



KS-191Q (1本)

定価	13,000円
TAIS/JANコード	00170-000752
全長	82.7cm
全高	50.3cm

非課税

月額	円	2割	円
1割	円	3割	円

サイドレール



KS-151Q (1本)

定価	15,000円
TAIS/JANコード	00170-000537
全長	59cm
全高	50.3cm

非課税

月額	円	2割	円
1割	円	3割	円



このマークの商品につきましては在庫に限りがございます。

特殊寝台

特殊寝台付属品

床ずれ防止用具

体位変換器

自動排泄処理装置

車いす

車いす付属品

歩行補助つえ

スロープ

移動用リフト

歩行器

手すり

徘徊感知機器



特殊寝台・特殊寝台付属品

価格表示説明

月額料金	2割負担
1割負担	3割負担

- レバー操作で高さの調節ができます
- テーブルトップはダップ樹脂化粧板張り
- キャスター付

ベッドサイドテーブル (パラマウントベッド)



KF-1950(ピーチ色)

定価	56,000円
TAIS/JANコード	00170-000717

寸法 幅90.7×奥行44.5×高さ61~92.5cm

重量 14.0kg

課税

月額	円	2割	円
1割	円	3割	円



KF-1920(アイボリー色)

定価	50,000円
TAIS/JANコード	00170-000716

寸法 幅90.7×奥行44.5×高さ61~92.5cm

重量 14.0kg

課税

月額	円	2割	円
1割	円	3割	円



KF-1930(ミディアム色)

定価	56,000円
TAIS/JANコード	00170-000751

寸法 幅90.7×奥行44.5×高さ61~92.5cm

重量 14.0kg

課税

月額	円	2割	円
1割	円	3割	円

限

オーバーベッドテーブル (パラマウントベッド)



KF-833LB(ミディアム色)

定価	106,000円
TAIS/JANコード	00170-000317

寸法 幅128.4×奥行63.4×高さ63~95cm

重量 24.0kg

天板 ダップ樹脂化粧板張り

■テーブル移動ロック機構付き。

課税

月額	円	2割	円
1割	円	3割	円

リハビリテーブル (パラマウントベッド)



KF-840

定価	57,000円
TAIS/JANコード	00170-000489

寸法 幅79×奥行58×高さ54~79cm

重量 13.0kg

■テーブルの高さは11段階で調節可能。低床のベッドや車イスにもお使いいただけます。

課税

月額	円	2割	円
1割	円	3割	円

オーバーテーブル (パラマウントベッド)



90cm幅 KQ-060L

定価	10,000円
TAIS/JANコード	00170-000374

寸法 幅31×長さ99.8cm

83cm幅 KQ-060M

定価	10,000円
TAIS/JANコード	00170-000373

寸法 幅31×長さ93cm

課税

月額	円	2割	円
1割	円	3割	円

アジャストテーブル (パラマウントベッド)



■ベッドの幅に合わせてサイズの変更が可能。91cm、83cm幅に対応。

KQ-090

定価	12,000円
TAIS/JANコード	00170-000188

寸法 幅32×長さ70~106.2cm

課税

月額	円	2割	円
1割	円	3割	円

ベッドサイドテーブル (パラマウントベッド)



■ノブボルトを緩めて高さを変える調節が可能

KF-282

定価	33,000円
TAIS/JANコード	00170-000399

寸法 幅80.8×奥行45×高さ63~95.5cm

重量 11.0kg

課税

月額	円	2割	円
1割	円	3割	円

リハビリテーブル (パラマウントベッド)



■天板の角度を調節可能

KF-850

定価	90,000円
TAIS/JANコード	00170-000265

寸法 幅90×奥行63.4×高さ53~78cm

重量 20.0kg

課税

月額	円	2割	円
1割	円	3割	円

限





組み合わせ適合表・特殊寝台付属品

価格表示説明

月額料金	2割負担
1割負担	3割負担

種別	品番	ミオレットIII	Rafo	ミオレットII	For U	楽匠 Z	楽匠 FeeZ	楽匠 S
サイドレール	PA505-44	●	●	●	(1)●			
	PA505-75	●	●	●	(1)●			
	PA505-96	●	●	●	(1)●			
	PG04-75	●	●	●	(1)●			
	BG-75J	●	●		(1)●			
	BG-96J	●	●		(1)●			
	PA500-FU44	●	●		(1)●			
	KS-161Q					●	●	(1)●
	KS-171Q					●	●	(1)●
	KS-191Q					●	●	(1)●
介助バー	ニーパロL	●	●	●	(1)●			
	ニーパロP II	(1)●	(1)●	(1)●	(1)●			
	ニーパロP	(1)●	(1)●		(1)●			
	KS-098A					●	●	(1)●
	KS-096A					●	●	(1)●
キャスター	ミオレットIII用キャスター	●						
	ラフィオ用超低床用キャスター		●					
	ラフィオ用低床用キャスター		●					
	ミオレットII用キャスター			●				
	For U用キャスター				●			
	楽匠Z用キャスター					●		
	楽匠S用キャスター						●	●
テーブル	PZT-840	●	(2)●	(2)●	(2)●	●	(2)●	(2)●
	KF-1920	●	(2)●	(2)●	(2)●	●	(2)●	(2)●
	KF-1930	●	(2)●	(2)●	(2)●	●	(2)●	(2)●
	KF-1950	●	(2)●	(2)●	(2)●	●	(2)●	(2)●
	KF-833LB	●	●	●	●	●	●	●
	KF-840	●	●	●	●	●	●	●

(1) 使用はできませんが、JIS規格には適合していません (2) ハイトスペーサーが必要となります

イージーモーション (モルテン)



MEMV

定価	16,000円
TAIS/JANコード	00054-000032

サイズ	長さ78×幅38cm
重量	1.2kg
材質	ABS樹脂 裏面滑り止めシート付
橋渡しをする距離	白線の内側

課税	
月額	円 2割 円
1割	円 3割 円

イージーグライドM (パラマウントベッド)



KZ-A29036

定価	23,000円
TAIS/JANコード	00170-000570

サイズ	長さ60×幅33cm
重量	0.9kg
材質	ポリエチレン
橋渡しをする距離	10cm以下
ボードの両端	15cm以上

課税	
月額	円 2割 円
1割	円 3割 円

IVスタンド (パラマウントベッド)



介護保険給付
対象外

KC-508A

定価	44,000円
サイズ	脚部最大径47.4cm
高さ	128.7~196.2cm
重量	4.3kg

課税	
月額	円 円 円

IVポール (パラマウントベッド)



KC-56

定価	11,000円
TAIS/JANコード	00170-000078
サイズ	全幅28.2cm
高さ	104.2~178.7cm

課税	
月額	円 2割 円
1割	円 3割 円

限 このマークの商品につきましては在庫に限りがございます。

特殊寝台

特殊寝台付属品

床ずれ防止用具

体位変換器

自動排泄処理装置

車いす

車いす付属品

歩行補助つえ

スロープ

移動用リフト

歩行器

手すり

徘徊感知機器



特殊寝台 仕様一覧

価格表示説明

月額料金	2割負担
1割負担	3割負担

1モーターベッド

商品名	サイズ 幅×高さ×長さ	床幅	床高さ	角度	膝上げ	角度	特殊動作	サイドレール 受け
ミオレットII	93.5(83幅:86.5)66~81× 206(ショート:196)	83 90	25~40の 間で固定	0~70	背連動	0~22	ライジングモーション バックオフ機能	4箇所 足側中央部 収納式

2モーターベッド

商品名	サイズ 幅×高さ×長さ	床幅	床高さ	角度	膝上げ	角度	特殊動作	サイドレール 受け
ミオレットIII	100.0(83幅:93.0)× 68.5~102.5× 204.0(ショート:194.0/ロング:218.0)	83 90	25~59	0~70	背連動	0~22	ライジングモーション ヒップダウン機構	4箇所 収納式
ラフィオ	93.0×60~102×211(レギュラー) 93.0×60~102×201(ショート) 93.0×60~102×225(ロング)	90	15~57	0~70	背連動	0~22	ライジングモーション バックオフ機能 ハイバックサポート機能	4箇所 収納式
ミオレットII	93.5(83幅:86.5)× 66~100× 206(ショート:196)	83 90	25~59	0~70	背連動	0~22	ライジングモーション バックオフ機能	4箇所 足側中央部 収納式
楽匠Z	99.9(83幅:92.9) 61.7~105.2 212.3(ミニ:201.3)	83 91	21~64.5	0~75	背連動	0~14	ラクリアモーション	4箇所 収納式
feez(フィーズ)	99.9×54.0~94.0×209.9(樹脂) 99.9×55.5~95.5×207.3(木製)	91	15~55	0~75	背連動	0~20	高さ降下スピードダウン & ブザー 超低床15cm	4箇所 収納式
楽匠S	100(83幅:93)× 59~104× 210(ショート:199)	83 91	20~65	0~75	背連動	0~20	高さ降下スピードダウン & ブザー 低床20cm	4箇所 収納式

3モーターベッド

商品名	サイズ 幅×高さ×長さ	床幅	床高さ	角度	膝上げ	角度	特殊動作	サイドレール 受け
ミオレットIII	100.0(83幅:93.0)× 68.5~102.5× 204.0(ショート:194.0/ロング:218.0)	83 90	25~59	0~70	背連動 電動	0~18	ライジングモーション ヒップダウン機構	4箇所 収納式
ラフィオ	93.0×60~102×211(レギュラー) 93.0×60~102×201(ショート) 93.0×60~102×225(ロング)	90	15~57	0~70	背連動 電動	0~22	ライジングモーション バックオフ機能 ハイバックサポート機能	4箇所 収納式
ミオレットII	93.5(83幅:86.5)×66~100× 206(ショート:196)	83 90	25~59	0~70	背連動 電動	0~18	ライジングモーション バックオフ機能	4箇所 足側中央部 収納式
楽匠Z	99.9(83幅:92.9) 61.7~105.2 212.3(ミニ:201.3)	83 91	21~64.5	0~75	背連動 電動	0~30	ラクリアモーション	4箇所 収納式
feez(フィーズ)	99.9×54.0~94.0×209.9(樹脂) 99.9×55.5~95.5×207.3(木製)	91	15~55	0~75	背連動 電動	0~30	高さ降下スピードダウン & ブザー 超低床15cm	4箇所 収納式
楽匠S	100(83幅:93)×59~104× 210(ショート:199)	83 91	20~65	0~75	背連動 電動	0~30	高さ降下スピードダウン & ブザー 低床20cm	4箇所 収納式

※数値はメーカー公表によるものです。

※表は商品の優劣を示すものではありません。実際の選定の際には福祉用具専門相談員にご相談ください。



上記の表には限定商品も含まれております。



マットレス一覧

価格表示説明

月額料金	2割負担
1割負担	3割負担

かたさ

かため



やわらかめ

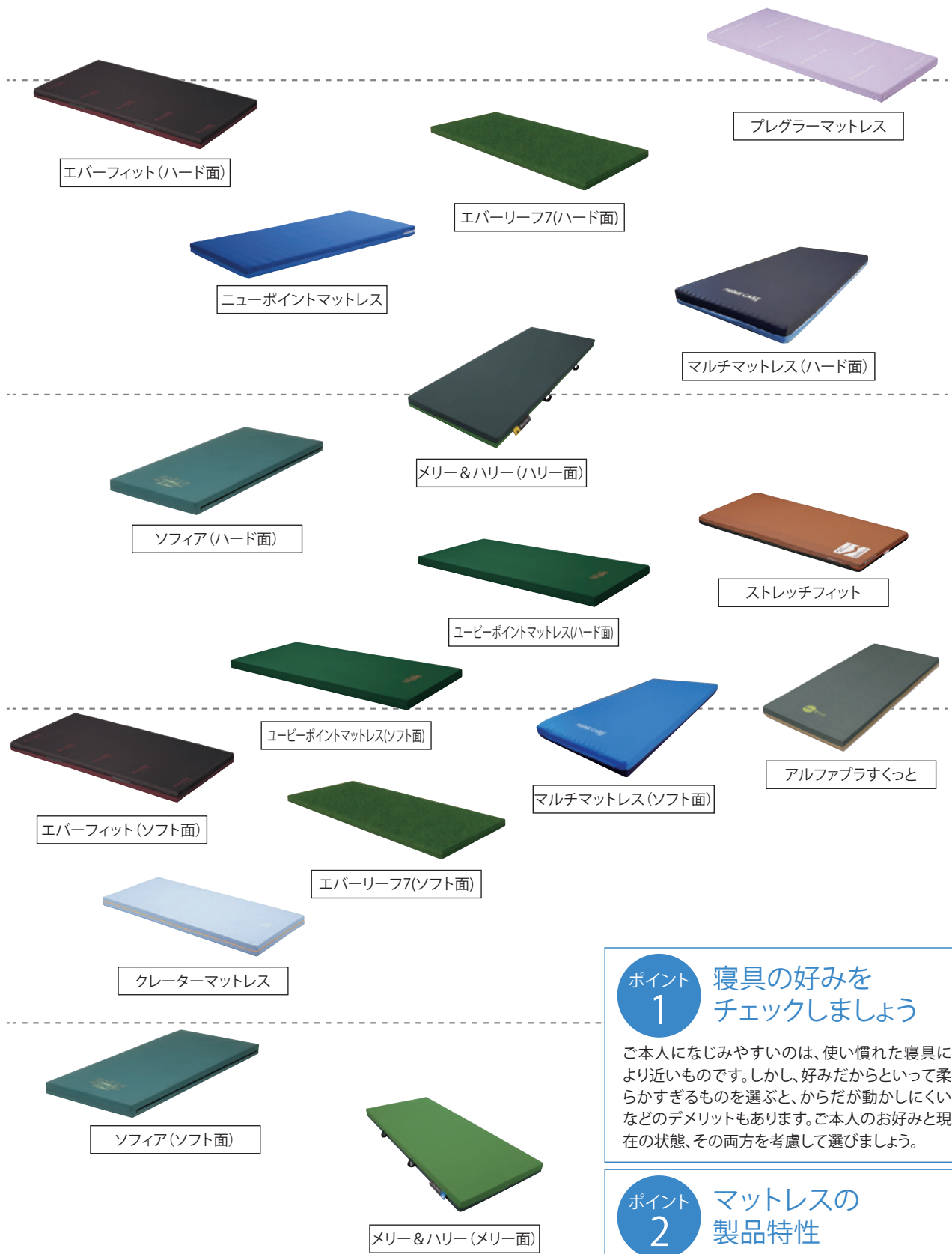

ポイント 1 寝具の好みをチェックしましょう

ご本人になじみやすいのは、使い慣れた寝具により近いものです。しかし、好みだからといって柔らかすぎるものを選ぶと、からだがかたしにくいなどのデメリットもあります。ご本人のお好みと現在の状態、その両方を考慮して選びましょう。

ポイント 2 マットレスの製品特性

マットレスの寝心地、硬さ、厚さなどに加えて、端座位保持や立ち上がりに影響するマットレスの「縁」も重要な要素です。通気性やお手入れの方法は、クッション材やカバーの材質によって異なりますので、福祉用具専門相談員やケアマネジャーと相談しましょう。

特殊寝台

特殊寝台付属品

床ずれ防止用具

体位変換器

自動排泄処理装置

車いす

車いす付属品

歩行補助つえ

スロープ

移動用リフト

歩行器

手すり

徘徊感知機器



特殊寝台付属品・マットレス

価格表示説明

月額料金	2割負担
1割負担	3割負担

マルチマットレス

素材：無膜ウレタン

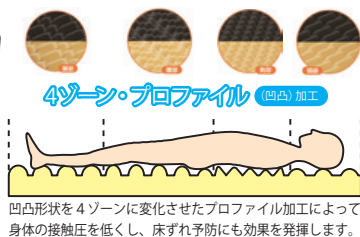
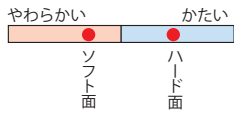

凹凸形状を4ゾーンに変化させたプロファイル加工によって身体の接触圧を低くし、床ずれ予防にも効果を発揮します。

厚さ10.0cm

長さ191cm
180cm (mini)

無膜ウレタン加工で水分を素早く発散。優れた通気性を保ちます。

91cm幅	AK01-91R
定価	70,000円
TAIS/JANコード	01489-000005
91cm幅	mini AK01-91S
定価	70,000円
TAIS/JANコード	01489-000006
83cm幅	AK01-83R
定価	70,000円
TAIS/JANコード	01489-000007
83cm幅	mini AK01-83S
定価	70,000円
TAIS/JANコード	01489-000008

非課税

月額	円	2割	円
1割	円	3割	円

ユービーポイントマットレス (プラッツ)

素材：ウレタンフォーム

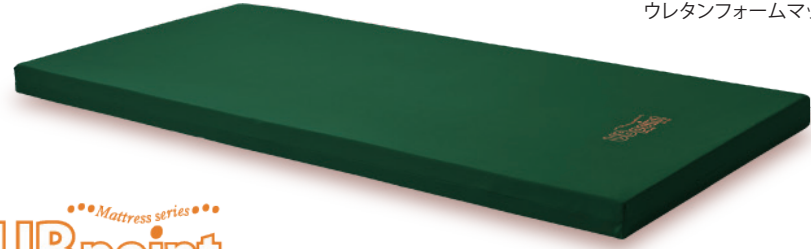
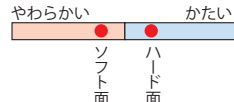

リバーシブルタイプのウレタンフォームマットレス

厚さ8.0cm

長さ191cm
182cm (ショート)



90cm幅	PM09-A9008
定価	36,000円
TAIS/JANコード	00631-000464
90cm幅	ショート PM09-A9008S
定価	36,000円
TAIS/JANコード	00631-000467
83cm幅	PM09-A8308
定価	36,000円
TAIS/JANコード	00631-000468
83cm幅	ショート PM09-A8308S
定価	36,000円
TAIS/JANコード	00631-000469

非課税

月額	円	2割	円
1割	円	3割	円

ストレッチフィットマットレス (パラマウントベッド)

素材：ウレタンフォーム



防水

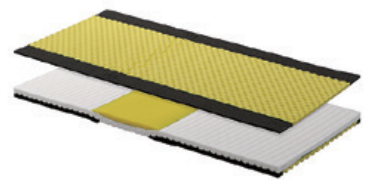

プロファイル加工を施したウレタンフォーム層

厚さ9.0cm

長さ191cm

背あげに伴う身体のずれ軽減するストレッチシステム

91cm幅	KE-781SQ
定価	オープン価格
TAIS/JANコード	00170-000730
83cm幅	KE-783SQ
定価	オープン価格
TAIS/JANコード	00170-000732

非課税

月額	円	2割	円
1割	円	3割	円



特殊寝台付属品・マットレス

価格表示説明

月額料金	2割負担
1割負担	3割負担

ソフィア (モルテン)

素材：高反発系ウレタンフォーム

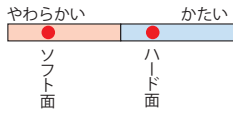

厚さ10.0cm

長さ191cm
180cm (mini)

身体状況や好みに応じて、オモテ面「少し柔らかめ/スリット形状」とウラ面「ふつう」の使い分けが可能なリバーシブル仕様。

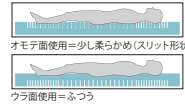

91cm幅	MHA1091A	83cm幅	MHA1083A
定価	71,400円	定価	71,400円
TAIS/JANコード	00054-000308	TAIS/JANコード	00054-000306
91cm幅	mini MHA1091SA	83cm幅	mini MHA1083SA
定価	71,400円	定価	71,400円
TAIS/JANコード	00054-000309	TAIS/JANコード	00054-000307

限 ミニサイズは在庫に限りがございます。

非課税

月額	円	2割	円
1割	円	3割	円

アルファプラ すくっと (タイカ)

素材：ポリウレタンフォーム

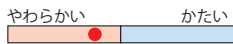

厚さ9.0cm

長さ191cm
180cm (mini)

両サイドの高硬度ウレタンが立ち上がり・起き上がり動作をサポート。

91cm幅	TS-SKT-A1R	83cm幅	TS-SKT-A3R
定価	55,000円	定価	55,000円
TAIS/JANコード	00563-000021	TAIS/JANコード	00563-000019
91cm幅	mini TS-SKT-A1S	83cm幅	mini TS-SKT-A3S
定価	55,000円	定価	55,000円
TAIS/JANコード	00563-000022	TAIS/JANコード	00563-000020

非課税

月額	円	2割	円
1割	円	3割	円

メリー&ハリー (ケーブ) **限**

素材：超通気/高弾性

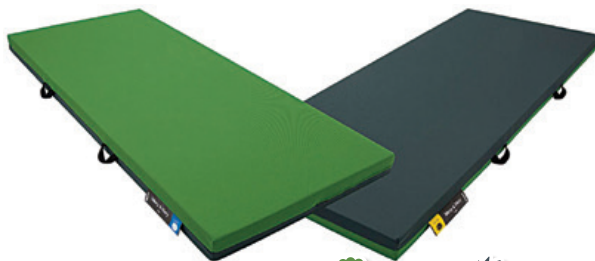
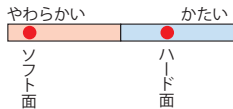

厚さ9.0cm

長さ191cm

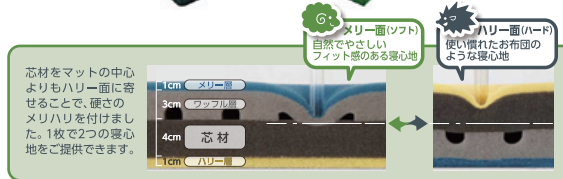

90cm幅	CR-681
定価	71,000円
TAIS/JANコード	00206-000079
83cm幅	CR-680
定価	71,000円
TAIS/JANコード	00206-000079

非課税

月額	円	2割	円
1割	円	3割	円

エバーフィット (洗淨タイプ) (パラマウントベッド) **限**

素材：両面ウレタンフォーム

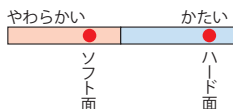

厚さ10.0cm

長さ191cm
180cm (mini)

リバーシブルで“選べるやわらかさ”
支持性を重視した硬めの「ハード」面、優れた圧力分散性能をもつ柔らかめの「ソフト」面を使い分けできます。

91cm幅	KE-571Q	83cm幅	KE-573Q
定価	72,000円	定価	72,000円
TAIS/JANコード	00170-000438	TAIS/JANコード	00170-000437
91cm幅	mini KE-5711Q	83cm幅	mini KE-5731Q
定価	72,000円	定価	72,000円
TAIS/JANコード	00170-000441	TAIS/JANコード	00170-000440

非課税

月額	円	2割	円
1割	円	3割	円

限 このマークの商品につきましては在庫に限りがございます。

特殊寝台

特殊寝台付属品

床ずれ防止用具

体位変換器

自動排泄処理装置

車いす

車いす付属品

歩行補助つえ

スロープ

移動用リフト

歩行器

手すり

徘徊感知機器



特殊寝台付属品・マットレス

価格表示説明

月額料金	2割負担
1割負担	3割負担

プレグラーマットレス (パラマウントベッド)

素材：ポリエステル繊維

やわらかい かたい



厚さ8.0cm

長さ191cm
180cm (mini)

91cm幅 KE-551Q

定価	44,000円
TAIS/JANコード	00170-000159

83cm幅 KE-553Q

定価	44,000円
TAIS/JANコード	00170-000142

91cm幅 mini KE-5511Q

定価	44,000円
TAIS/JANコード	00170-000286

83cm幅 mini KE-5531Q

定価	44,000円
TAIS/JANコード	00170-000285

限 91cm幅レギュラー以外は在庫に限りがございます。

非課税

月額	円	2割	円
1割	円	3割	円

エバーリーフ7 (パラマウントベッド)

素材：ポリウレタンフォーム

やわらかい かたい
ソフト面 ハード面

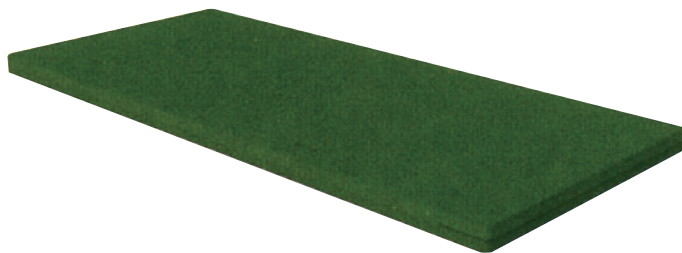
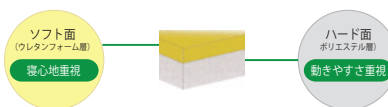

厚さ7.0cm

長さ191cm

91cm幅 KE-541T

定価	オープン価格
TAIS/JANコード	00170-000878

83cm幅 KE-543T

定価	オープン価格
TAIS/JANコード	00170-000880

非課税

月額	円	2割	円
1割	円	3割	円

ライフ (モルテン) **限**

防水

素材：ポリウレタンフォーム

やわらかい かたい

1台で人それぞれの好みのかたさとケアのニーズに対応できます。
"かたさ調整機能付き"標準マットレス。
※電源が必要となります。

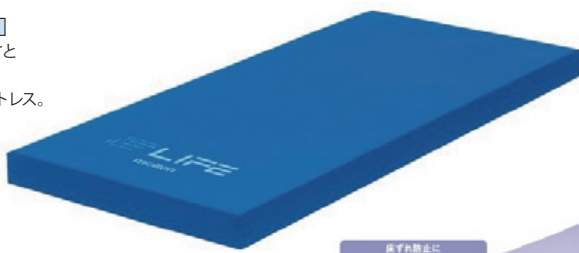

厚さ10.0cm

長さ191cm
180cm (mini)

91cm幅 MLF91DBL

定価	85,000円
TAIS/JANコード	00054-000161

83cm幅 MLF83DBL

定価	85,000円
TAIS/JANコード	00054-000161

91cm幅 mini MLF91SDBL

定価	85,000円
TAIS/JANコード	00054-000161

83cm幅 mini MLF83SDBL

定価	85,000円
TAIS/JANコード	00054-000161



非課税

月額	円	2割	円
1割	円	3割	円

これらの商品につきましては在庫に限りがございます。

ニューポイントマットレス

非課税

対応サイズ			
90cm幅	83cm幅	90cm幅 mini	83cm幅 mini
月額	円	2割	円
1割	円	3割	円

サンキューポイントマットレス

非課税

対応サイズ			
90cm幅	83cm幅	90cm幅 mini	83cm幅 mini
月額	円	2割	円
1割	円	3割	円

クレーターマットレス

非課税

対応サイズ			
91cm幅	83cm幅		
月額	円	2割	円
1割	円	3割	円

コンフォケアマットレス

非課税

対応サイズ			
91cm幅	83cm幅		
月額	円	2割	円
1割	円	3割	円