



手すり

価格表示説明

月額料金	2割負担
1割負担	3割負担

ルーツ(あがりかまちタイプ) 両手ステップ有

MNTPKH2SBR (モルテン)

定価	127,900円
TAIS/JANコード	00054-000146

ベース部	幅70×奥行60cm
手すり高さ	78~85cm(8段階) 対応かまち高さ18~36cm
手すり直径	4×3.1cm(楕円)
重量	51.7Kg



課税

月額	円	2割	円
1割	円	3割	円

ルーツ(あがりかまちタイプ) 両手ステップ無

MNTPKH2BR (モルテン)

定価	108,500円
TAIS/JANコード	00054-000142

ベース部	幅70×奥行60cm
高さ	78~85cm(8段階) 対応かまち高さ18~36cm
手すり直径	4×3.1cm(楕円)
重量	42.2Kg



課税

月額	円	2割	円
1割	円	3割	円

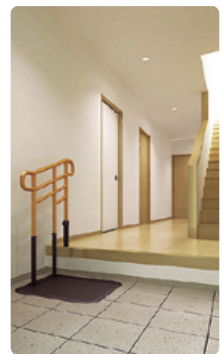

玄関のあがりかまちでの昇降動作をサポートします。両端の持ち手部分が水平なので、靴を脱ぐ際やかまちはあがる際に体をしっかりと支えます。

ルーツ(サイドタイプ)

MNTPLBR (モルテン)

定価	55,800円
TAIS/JANコード	00054-000116

ベース部	幅50×奥行105cm
高さ	70・75・80cm
握り手直径	4×3.1cm(楕円)
重量	21.6Kg

ベッドや布団での離床動作などをサポート。



課税

月額	円	2割	円
1割	円	3割	円

ルーツ(センタータイプ)

MNTPSBR (モルテン)

定価	48,200円
TAIS/JANコード	00054-000117

ベース部	幅50×奥行60cm
高さ	70・75・80cm
握り手直径	4×3.1cm(楕円)
重量	12.9Kg

ソファや椅子での立ち座り動作などをサポート。



課税

月額	円	2割	円
1割	円	3割	円

ルーツ(ロングタイプ)

MNTPLGBR (モルテン)

定価	56,200円
TAIS/JANコード	00054-000133

ベース部	幅50×奥行105cm
高さ	70・75・80cm
握り手直径	4×3.1cm(楕円)
重量	19.0Kg

ベッドからポータブルトイレ、ベッドから部屋の出入り口などの歩行をサポート。



手すりの取付け位置を端によせることもできます。

課税

月額	円	2割	円
1割	円	3割	円

ルーツ(コーナータイプ)

MNTPCRBR (モルテン)

定価	65,400円
TAIS/JANコード	00054-000132

ベース部	幅50×奥行105cm
高さ	70・75・80cm
握り手直径	4×3.1cm(楕円)
重量	24.5Kg

車いすへの移乗などの立位保持をサポート。



課税

月額	円	2割	円
1割	円	3割	円

バディ専用付属品『クロスバー』が、床置き型手すり『ルーツ』に取付けられるようになりました。

クロスバー取付けブラケット

(モルテン)

定価	5,800円
TAIS/JANコード	00054-000228

サイズ	幅5.5×高12×長13.5cm
重量	0.2kg



※別途『クロスバー』が必要になります。

ルーツ同士を連結する場合は、クロスバーの脱ね上げ式は使用しないで下さい。

課税

月額	円	2割	円
1割	円	3割	円



スタンディ

PN-L80401 (パナソニック)

定価	70,000円
TAIS/JANコード	00980-000315

ベース部	幅63×奥行78cm
高さ	手すり部: 70・73・76・79・82・85cm 面部: 35・38・41・44・47・50cm
握り手直径	3.4cm
重量	22.5Kg



面で支えるので安心。面は使わないとき折りたためる。



課税

月額	円	2割	円
1割	円	3割	円



手すり

価格表示説明

月額料金	2割負担
1割負担	3割負担

バディー1

MNTCM (モルテン)

定価	46,000円
TAIS/JANコード	00054-000054
全幅	210~320cm (収納時200cm)
握り手直径	3.65cm
重量	7.5Kg
天井設置部	70×70cm (T字に変形可能)

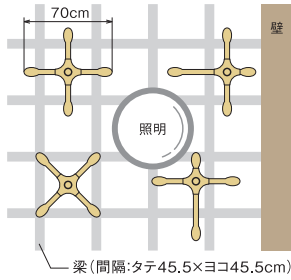

課税

月額	円	2割	円
1割	円	3割	円



立つ・座るなどの昇降動作 (身体を上下させる動作) をサポートする垂直型の手すりです。

サイドバー

MNTCM01LB (モルテン)

定価	12,000円
TAIS/JANコード	00054-000055
幅	26cm
高さ	19.5cm
握り手直径	4×2.8cm (楕円)

課税

月額	円	2割	円
1割	円	3割	円



立ち座りや寝返り動作をサポート。

バディー1本体との組合せでお使いください。

小型丸形ストッパー

MNTCM13 (モルテン)

定価	7,500円
TAIS/JANコード	00054-000138
サイズ	直径16cm

課税

月額	円	2割	円
1割	円	3割	円

トイレなどの狭い天井の隅に寄せて設置したい場合に。



バディー1本体との組合せでご利用ください。

丸形ストッパー

MNTCM04BE (モルテン)

定価	8,000円
TAIS/JANコード	00054-000061
サイズ	直径25cm

滑りやすい床やスペースのない天井への設置に。床・天井兼用です。



L型サイドバー45をご利用の際には必ず併用してください。

課税

月額	円	2割	円
1割	円	3割	円



I型ストッパー

MNTCMIS (モルテン)

定価	8,000円
TAIS/JANコード	00054-Z00001
サイズ	直径70cm

バディー1本体との組合せでご利用ください。

課税

月額	円	2割	円
1割	円	3割	円



丸型サイドバー

MNTCM05 (モルテン)

定価	18,000円
TAIS/JANコード	00054-000064
幅	15cm
長さ	28cm



■使用例



バディー1本体と組合せてご利用ください。丸型ストッパーを必ず併用してください。

課税

月額	円	2割	円
1割	円	3割	円

L型サイドバー45

MNTCM07 (モルテン)

定価	27,000円
TAIS/JANコード	00054-000066
サイズ	全長76cm 全高100cm
握り手直径	3.5cm

玄関での立ち座りをサポートします。(段差の目安:10~36cm)

課税

月額	円	2割	円
1割	円	3割	円

バディー1本体と組合せてご利用ください。丸型ストッパーを必ず併用してください。

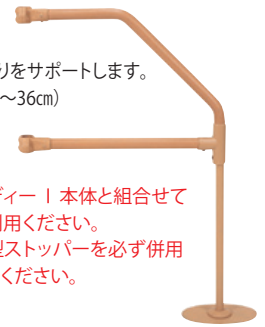

クロスバー(跳上式 90cm)

MNTCM02BE009 (モルテン)

定価	22,000円
TAIS/JANコード	00054-000333

クロスバー(跳上式 160cm)

MNTCM02BE016 (モルテン)

定価	25,000円
TAIS/JANコード	00054-000335

クロスバー(跳上式 120cm)

MNTCM02BE012 (モルテン)

定価	23,000円
TAIS/JANコード	00054-000334

クロスバー(跳上式 200cm)

MNTCM02BE020 (モルテン)

定価	27,000円
TAIS/JANコード	00054-000336

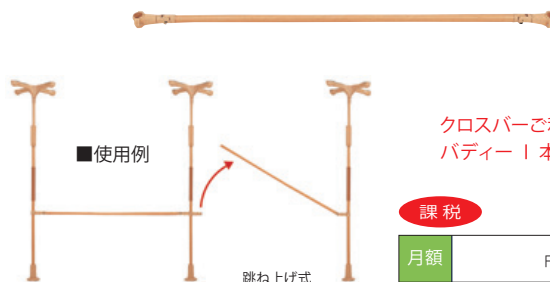

■使用例

跳ね上げ式

クロスバーご利用の際はバディー1本体が2本必要です。

課税

月額	円	2割	円
1割	円	3割	円

限 在庫に限りがございますが固定式もご用意できます。



このマークの商品につきましては在庫に限りがございます。

特殊寝台

特殊寝台付属品

床すれ防止用具

体位変換器

自動排泄処理装置

車いす

車いす付属品

歩行補助つえ

スロープ

移動用リフト

歩行器

手すり

徘徊感知機器



手すり

価格表示説明

月額料金	2割負担
1割負担	3割負担

ベスポジ-e 基本セット (ホクメイ)

BPE-100-11 (丸型ベース)

定価	45,000円
TAIS/JANコード	00254-000052

サイズ	高さ190~270× 幅20×奥行20cm
握り手直径	4.5cm
重量	4.3Kg

天井に当てて、ロックレバーを下げるだけの簡単施工です。
基本セットをつかんだり、身体を預けるだけでも手すりとして有効です。
またオプションの手すりを組み合わせることで、
様々な利用者の状況に対応し、活動範囲を広げることが可能となります。

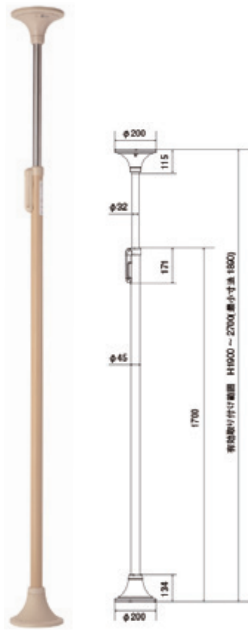

設置前



設置完了



圧力が掛かり過ぎ

- 天井への押し圧強度が不足しています。再設置が必要です。
- 天井への上部ベースを少し押し当てロックを降ろしてください。

■使用例



※画像の円型手すりは含まれません

- 天井への押し圧強度が強すぎます。再設置が必要です。
- 天井への上部ベースを軽く当てロックを降ろしてください。

課税

月額	円	2割	円
1割	円	3割	円

角型手すり

BPE-300-30 (ホクメイ)

定価	25,000円
TAIS/JANコード	00254-000132

サイズ	高さ10×幅30.2× 奥行20.2cm
握り手直径	3.2cm

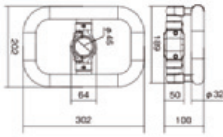

■使用例



円型手すり

BPE-300-20 (ホクメイ)

定価	25,000円
TAIS/JANコード	00254-000131

サイズ	直径28.2×高さ8.2cm
握り手直径	3.2cm

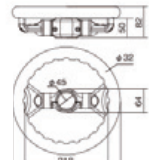

■使用例



課税

月額	円	2割	円
1割	円	3割	円

ウェーブ型手すり

BPE-300-10 (ホクメイ)

定価	13,000円
TAIS/JANコード	00254-000130

サイズ	長さ40×奥行14.7cm
握り手直径	3.5cm

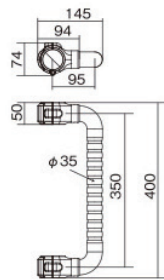

課税

月額	円	2割	円
1割	円	3割	円

システム伸縮手すり曲げセット (ホクメイ)

90cm SBR-40-609

定価	28,400円
TAIS/JANコード	00254-000171

長さ	60~90cm
握り手直径	3.4cm

120cm SBR-40-912 (ホクメイ)

定価	28,400円
TAIS/JANコード	00254-000172

長さ	90~120cm
直径	3.4cm

課税

月額	円	2割	円
1割	円	3割	円



■使用例



レール手すり

BPE-300-80 (ホクメイ)

定価	13,000円
TAIS/JANコード	00254-000342

サイズ	幅120×奥行13.7× 高さ17.1cm
-----	--------------------------

レール手すりに腰や体幹を当てることで、歩行におけるふらつきを抑えることや、立位等の姿勢保持が可能です。また、横仕様に組み替えることで、手のひらや前腕部で支持しやすい手すりにすることが出来ます。

安全耐荷重：80kgf

縦付け寸法

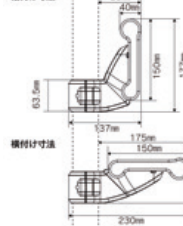

横付け寸法

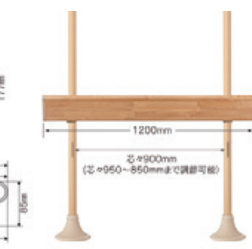

縦置き



横置き



オプション:

H型連結キャップセット
BPE-700-90
※レール手すりを連結する場合に必要となります。



縦置きと横置きに切り替え可能です。





手すり

価格表示説明

月額料金	2割負担
1割負担	3割負担

あがりかまち用たちあっぷ(矢崎化工)

CKE-01(両手すりHi+ステップ台有)

定価	127,900円
TAIS/JANコード	00055-000105

ベース部	幅77.3×奥行55.1cm
手すり高さ	80~85cm 対応かまち高さ18~36cm
手すり直径	3.2cm
重量	39.7Kg

課税

月額	円	2割	円
1割	円	3割	円



ステップ台高さ:12/14/16/18cm

CKE-02(片手すりHi+ステップ台有)

定価	98,100円
TAIS/JANコード	00055-000106

ベース部	幅77.3×奥行55.1cm
手すり高さ	80~85cm 対応かまち高さ18~36cm
手すり直径	3.2cm
重量	33.8Kg

課税

月額	円	2割	円
1割	円	3割	円



ステップ台高さ:12/14/16/18cm

CKE-01-1(両手すりHi+ステップ台無)

定価	108,500円
TAIS/JANコード	00055-000109

ベース部	幅77.3×奥行55.1cm
手すり高さ	80~85cm 対応かまち高さ18~36cm
手すり直径	3.2cm
重量	32.8Kg

課税

月額	円	2割	円
1割	円	3割	円



CKE-02-1(片手すりHi+ステップ台無)

定価	78,700円
TAIS/JANコード	00055-000110

ベース部	幅77.3×奥行55.1cm
手すり高さ	80~85cm 対応かまち高さ18~36cm
手すり直径	3.2cm
重量	26.9Kg

課税

月額	円	2割	円
1割	円	3割	円



CKE-03(両手すりLo)

定価	104,500円
TAIS/JANコード	00055-000107

ベース部	幅77.3×奥行55.1cm
手すり高さ	80~85cm 対応かまち高さ4~18cm
手すり直径	3.2cm
重量	31.8Kg

課税

月額	円	2割	円
1割	円	3割	円



CKE-04(片手すりLo)

定価	76,700円
TAIS/JANコード	00055-000108

ベース部	幅77.3×奥行55.1cm
手すり高さ	80~85cm 対応かまち高さ4~18cm
手すり直径	3.2cm
重量	26.4Kg

課税

月額	円	2割	円
1割	円	3割	円



伸縮つながるくん

CKE-D(矢崎化工)

定価	29,500円
TAIS/JANコード	00055-000157

長さ	64~95cm
握り手直径	3.2・4.0cm
重量	2.0Kg

課税

月額	円	2割	円
1割	円	3割	円

「伸縮機能」・「上下角度調整機能」・「左右角度調整機能」で、取付け範囲が広がりました。



最大3台の「たちあっぷ」、「あがりかまち用たちあっぷ」が連結可能です。

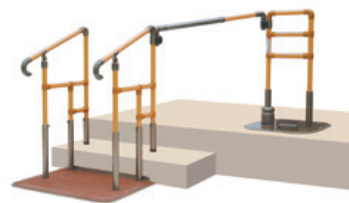

10cm以下の段差であれば「たちあっぷ」同士を連結させることができます。



※ご使用の際は別途「ベッドでとまるくん」、「おもしろくん」を取付けてご利用下さい。

アットグリップ

AT-E-200(アロン化成)

定価	58,000円
TAIS/JANコード	00221-000454

サイズ	幅24×奥行33×高さ86~117cm
手すり高さ	72~82cm(2cm毎)
手すり直径	3.4cm
重量	9.5Kg

課税

月額	円	2割	円
1割	円	3割	円

上り框に挟み込んで取付けます。ベース部分がないため見た目もスマート。

使用者・住環境に合わせて調節可

手すり高さは72cm~82cm
対応框高さは15cm~35cm



設置前にご確認ください

■取付け可能な上がりかまち
取付け可能寸法(A~E)の全ての条件を満たす
上がりかまちに取り付けてください。

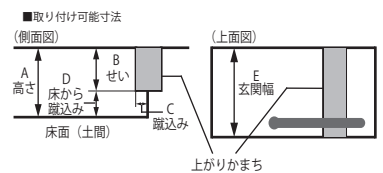

項目	取付け可能寸法
A(高さ)	15~35cm
B(せい)	9~15cm
C(蹴込み)	1.5cm以上
D(床から蹴込み)	2cm以上
E(玄関幅)	30cm以上

特殊寝台

特殊寝台付属品

床ずれ防止用具

体位変換器

自動排泄処理装置

車いす

車いす付属品

歩行補助つえ

スロープ

移動用リフト

歩行器

手すり

徘徊感知機器

月額料金	2割負担
1割負担	3割負担

手すり

たちあっぷ01

CKA-01(矢崎化工)

定価	48,200円
TAIS/JANコード	00055-000071
ベース部	幅50×奥行60cm
高さ	70・75・80cm
握り手直径	3.2cm
重量	11.7Kg

ベースマット付



課税

月額	円	2割	円
1割	円	3割	円

たちあっぷ02

CKA-02(矢崎化工)

定価	55,800円
TAIS/JANコード	00055-000072
ベース部	幅50×奥行90cm
高さ	70・75・80cm
握り手直径	3.2cm
重量	15.5Kg

ベースマット付



課税

月額	円	2割	円
1割	円	3割	円

たちあっぷ03

CKA-03(矢崎化工)

定価	65,400円
TAIS/JANコード	00055-000073
ベース部	幅50×奥行60cm
高さ	70・75・80cm
握り手直径	3.2cm
重量	15.4Kg

ベースマット付



課税

月額	円	2割	円
1割	円	3割	円

たちあっぷ04

CKA-04(矢崎化工)

定価	56,200円
TAIS/JANコード	00055-000074
ベース部	幅50×奥行90cm
高さ	70・75・80cm
握り手直径	3.2cm
重量	16.0Kg

ベースマット付



課税

月額	円	2割	円
1割	円	3割	円

たちあっぷ13

CKA-13(矢崎化工)

定価	71,900円
TAIS/JANコード	00055-000113
ベース部	幅52.4×奥行92.4cm
高さ	70・75・80・85cm
握り手直径	3.2cm
重量	17.2Kg

ベースマット付



課税

月額	円	2割	円
1割	円	3割	円

ベッドでとまるくん

CKA-CK(矢崎化工)

定価	9,000円
TAIS/JANコード	00055-000211

「ベッドでとまるくん」は、「たちあっぷ」をベッドで使用する際の安定性を向上させる製品です。

■使用例

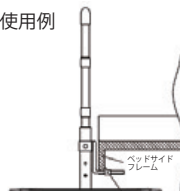

課税

月額	円	2割	円
1割	円	3割	円

おもしろくん

CKA-J(矢崎化工)

定価	9,000円
TAIS/JANコード	00055-000104
サイズ	直径9.6×高さ12cm
重量	5kg

「たちあっぷ」に取り付けることで「たちあっぷ」の安定性を向上させます。



課税

月額	円	2割	円
1割	円	3割	円

かいじょくん

CKA-K(矢崎化工)

定価	14,000円
TAIS/JANコード	00055-000145
サイズ	幅33.85×高さ19.2cm
重量	1.4kg

「かいじょくん」はたちあっぷに、「ベッドでとまるくん」を取付けた状態でご使用ください。



■使用例

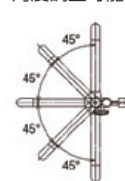

課税

月額	円	2割	円
1割	円	3割	円



手すり

価格表示説明

月額料金	2割負担
1割負担	3割負担

ルーツ スモールタイプ(片手すり)

MNTPT1(モルテン)

定 価	48,200円
TAIS/JANコード	00054-000216
ベース部	幅46×奥行66cm
高 さ	60・65・70cm
握り手直径	3.1cm
重 量	12.0Kg



狭いスペースでの立つ・座るの動作をサポートします

立つ・座るなどの昇降動作をサポート。温かみのある滑らかな形状。身体状況や使用環境に応じて、手すりの位置を左右に変更可能。トイレなどの狭いスペースでも使用可能。

※画像は片手すり仕様になります

課税

月額	円	2割	円
1割	円	3割	円

ルーツ スモールタイプ(両手すり)

MNTPT2(モルテン)

定 価	70,200円
TAIS/JANコード	00054-000217
ベース部	幅46×奥行66cm
高 さ	60・65・70cm
握り手直径	3.1cm
重 量	14.0Kg



課税

月額	円	2割	円
1割	円	3割	円

S-はねあげR(アロン化成)

定 価	55,000円
TAIS/JANコード	00221-000343
サイズ	全幅64×奥行50×高さ55~70cm
重 量	9.5kg



ドアが横にあるトイレや介助の際に邪魔にならないはねあげ式のひじ掛け。

課税

月額	円	2割	円
1割	円	3割	円

SUS-45(アロン化成)

定 価	57,000円
TAIS/JANコード	00221-000236
サイズ	全幅70×奥行47×高さ55~71cm
重 量	6.4kg



課税

月額	円	2割	円
1割	円	3割	円

トイレ用たちあっぷⅡAngel仕様

CKJ-02(矢崎化工)

定 価	76,800円
TAIS/JANコード	00055-000185
重 量	7.1kg

「トイレ用たちあっぷⅡ/CKJ-02」は、「壁面へ突っ張る固定」と「便器を挟み込む固定」の2種類の方法で便器に取り付けることができます。ご利用者の身体に合わせ、アームレストの高さや横幅を調整できます。また、アームレストはワンタッチではね上げができます。「トイレ用たちあっぷⅡ」は、安心できる座位の保持と、立ち上がりをサポートいたします。

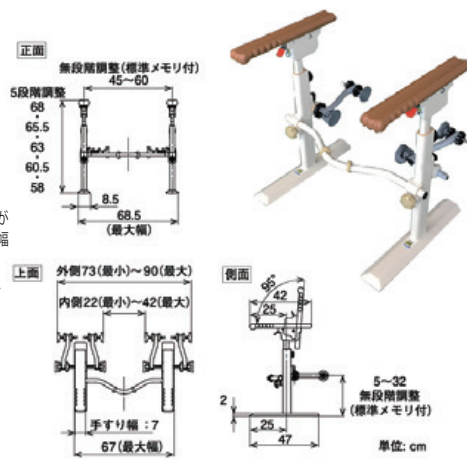

壁面へ突っ張る固定 ●壁幅730~900mmのトイレへ取付可能です。

※洗面にしっかりと固定されている便器、洗面台便器などの場合、壁面へ突っ張って固定できます。

便器から差し込む

便器をはさみ込む固定 ●幅220~420mmの便器へ取付可能です。

可動部調整(タンクレストイレ)をはさみ込んで固定ができます。(この固定方法は可動部調整のみです)

便器側から差し込む

課税

月額	円	2割	円
1割	円	3割	円

ポータブルトイレ用フレーム ささえ

533070(アロン化成)

定 価	27,500円
TAIS/JANコード	00221-000054
サイズ	全幅63×奥行63×高さ73~81cm
重 量	8.0kg



課税

月額	円	2割	円
1割	円	3割	円

ミニ平行棒"ささえ愛"

TY500(日進医療器)

定 価	42,500円
TAIS/JANコード	00175-000266
サイズ	幅90×全長165×高さ76~94cm
握り部幅	37~73cm
重 量	18.5Kg



課税

月額	円	2割	円
1割	円	3割	円

特殊寝台

特殊寝台付属品

床ずれ防止用具

体位変換器

自動排泄処理装置

車いす

車いす付属品

歩行補助つえ

スロープ

移動用リフト

歩行器

手すり

徘徊感知機器

月額料金	2割負担
1割負担	3割負担



手すり(屋外対応)

アットグリップ

AT-C-E1050 (アロン化成)

定価	245,000円
TAIS/JANコード	00221-000553

ベース部	幅80×奥行45cm
高さ	75・80・85cm
握り手直径	3.4cm
重量	39Kg

NEW

伸びた分、横にずらして角度をつけられます。手すりを仮固定のまま位置調整が行えます。



最小80cm～最大105cmまで無段階で伸縮可能なので様々なシーンに対応できます



手すりは無段階で伸縮可能。

調整後、六角レンチで締め付けるだけ(2か所)で調節完了。

設置条件

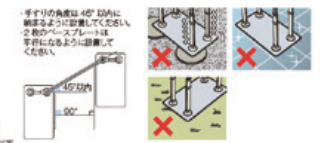
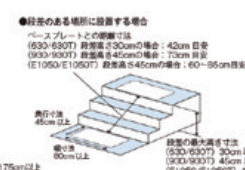
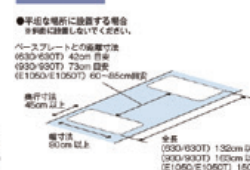
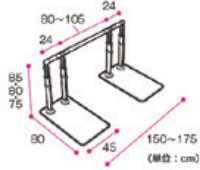

課税

月額	円	2割	円
1割	円	3割	円

たちあっぷ 540 (矢崎化工)

CKH-01 (両手すり)

定価	158,700円
TAIS/JANコード	00055-000127

サイズ	幅78×奥行74.5cm
高さ	3cm(対応かまち高さ:3~18cm)
重量	35kg(ステップ台無し)
手すり内寸	53.7cm

CKH-02 (片手すり)

定価	110,400円
TAIS/JANコード	00055-000128

サイズ	幅78×奥行74.5cm
高さ	3cm(対応かまち高さ:3~18cm)
重量	29kg(ステップ台無し)

オプション品

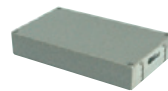

ステップ台L (高さ:9・11・13・15cm) 対応かまち高さ:12~36cm

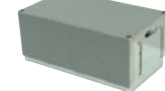

ステップ台H (高さ:21・25・29・33cm) 対応かまち高さ:24~54cm



ステップ台は4段階の高さ調整可能

単位:cm

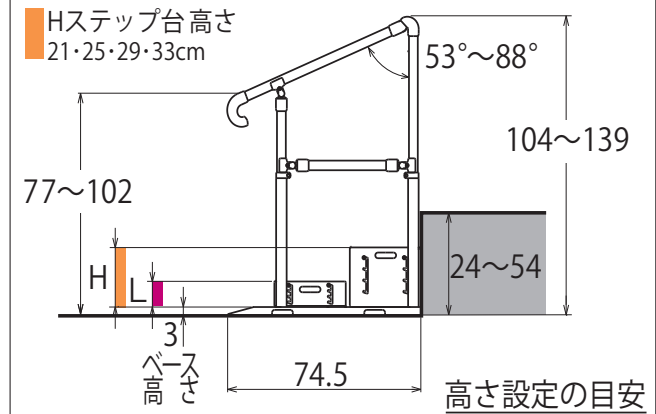

課税

月額	円	2割	円
1割	円	3割	円

課税

月額	円	2割	円
1割	円	3割	円

たちあっぷ II

CKH-21 (矢崎化工)

定価	94,000円
TAIS/JANコード	00055-000204

ベース部	幅66×奥行66cm
高さ	70・75・80・85cm
握り手直径	3.4cm
重量	18.5Kg



「たちあっぷ」にコンパクトなサイドフレームタイプが加わり、狭い場所への設置が可能になりました。屋外でも設置できる万能タイプです。



ベランダや土間での移動をサポートします。



プラスチックコーティングで熱さ・冷たさを軽減します。耐候性のある滑りにくいマットを使用しています。

課税

月額	円	2割	円
1割	円	3割	円



このマークの商品につきましては在庫に限りがございます。