



# 特殊寝台・特殊寝台付属品

価格表示説明

月額料金	2割負担
1割負担	3割負担

## ミオレットシリーズ Miolet III

NEW

JIS 認証取得

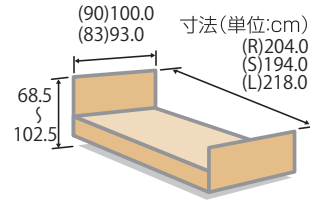

垂直昇降で省スペース設置を実現  
移乗のしやすさ、身体のズレ抑制機能も充実

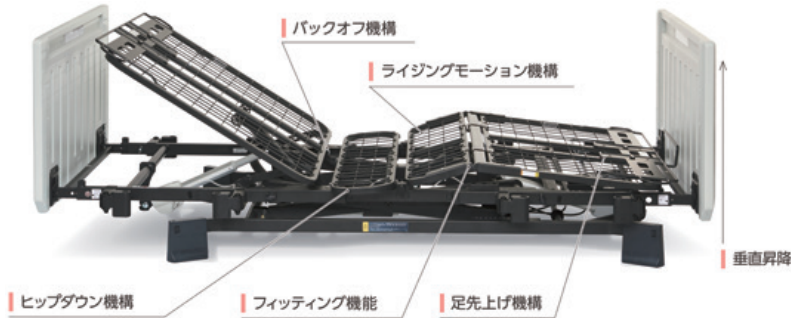

### ミオレットIII 2モーター 樹脂ボード仕様



90cm幅	P113-21AC
83cm幅	P113-22CC
定 価	オープン価格
TAIS/JANコード	00631-000553



非課税

月額	円	2割	円
1割	円	3割	円

### ミオレットIII 3モーター 樹脂ボード仕様



90cm幅	P113-31AC
83cm幅	P113-32CC
定 価	オープン価格
TAIS/JANコード	00631-000557

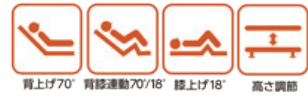

非課税

月額	円	2割	円
1割	円	3割	円

### 専用ハイトスペーサー

PH05-45 (4個セット)



装着時の床面高は+4.5cmになります

定 価	6,900円
TAIS/JANコード	00631-000562

課税

月額	円	2割	円
1割	円	3割	円

### 専用キャスター

PC03-8CK (4個セット)



装着時の床面高は+1.5cmになります

定 価	23,000円
TAIS/JANコード	00631-000561

課税

月額	円	2割	円
1割	円	3割	円

特殊寝台

特殊寝台付属品

床ずれ防止用具

体位変換器

自動排泄処理装置

車いす

車いす付属品

歩行補助つえ

スロープ

移動用リフト

歩行器

手すり

徘徊感知機器



# 特殊寝台・特殊寝台付属品

価格表示説明

月額料金	2割負担
1割負担	3割負担

特殊寝台

特殊寝台付属品

床ずれ防止用具

体位変換器

自動排泄処理装置

車いす

車いす付属品

歩行補助つえ

スロープ

移動用リフト

歩行器

手すり

徘徊感知機器



ポジショニングベッドシリーズ

JIS 認証取得

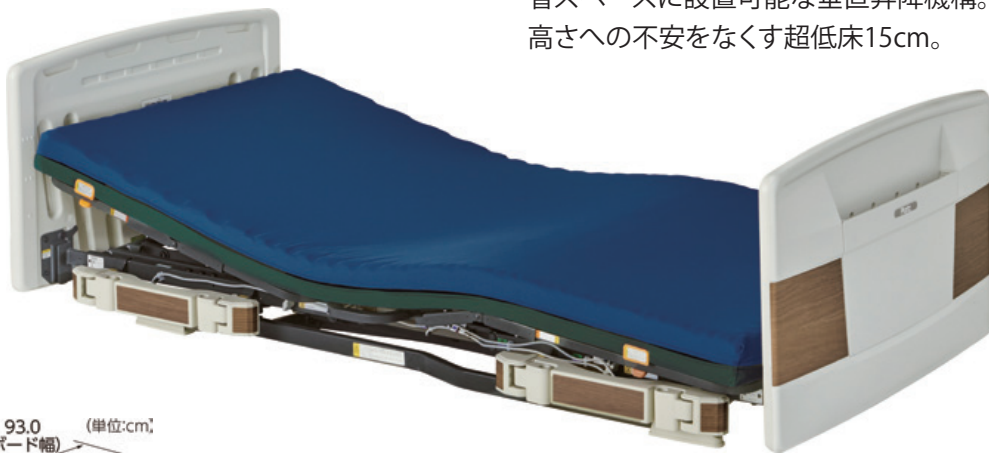

新しい背上げ。誤嚥リスクの低減、ズレカの軽減に。  
省スペースに設置可能な垂直昇降機構。  
高さへの不安をなくす超低床15cm。

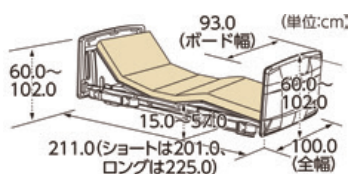

ハイバックサポート機能

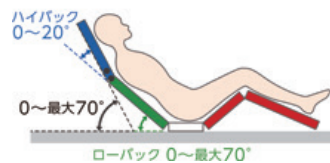

ハイバックサポート機能 未使用時



背上げ30°

ハイバックサポート機能 使用時



ハイバック20°+ローバック30°



背上げ45°



ハイバック20°+ローバック45°

- 誤嚥リスクの低減
- 呼吸がしやすい姿勢に
- 円背の方から妊娠中の方まで、幅広くポジショニングをサポート
- 褥瘡（床ずれ）リスクの低減（ズレカ、圧力の軽減）

## ラフィオ 2モーター 樹脂ボード仕様

90cm幅	P110-21ACR
90cm幅	ショート P110-21ACS
定価	オープン価格
TAIS/JANコード	00631-000331



非課税

月額	円	2割	円
1割	円	3割	円

## ラフィオ 3モーター 樹脂ボード仕様

90cm幅	P110-71ACR
90cm幅	ショート P110-71ACS
定価	オープン価格
TAIS/JANコード	00631-000341



非課税

月額	円	2割	円
1割	円	3割	円

※ロングサイズ(90cm幅)・ロングサイズ用付属品部品のご用意も可能です

## 専用ハイトスパーサー PH04-80 (4個セット)

定価	6,900円
TAIS/JANコード	00631-000463

■装着時の床面高さは+8cmになります。  
※キャスターとの併用はできません。



課税

月額	円	2割	円
1割	円	3割	円

## 専用低床用キャスター PC01-5CK (4個セット)

定価	23,000円
TAIS/JANコード	00631-000461

■装着時の床面高さは+0.5cmになります。  
※サイドテーブルはご使用できません。



課税

月額	円	2割	円
1割	円	3割	円

## 専用超低床用キャスター PC02-8CK (4個セット)

定価	19,500円
TAIS/JANコード	00631-000462

■装着時の床面高さは+8cmになります。



課税

月額	円	2割	円
1割	円	3割	円



# 特殊寝台・特殊寝台付属品

価格表示説明

月額料金	2割負担
1割負担	3割負担

## ミオレット Miolet II

JIS認証取得

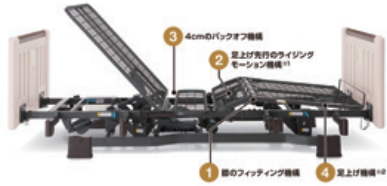

※1-足上げ1モーター・足上げ2モーターは2Mフレームのみ対応となります。  
※2-脚1モーターでは、ご使用できません。

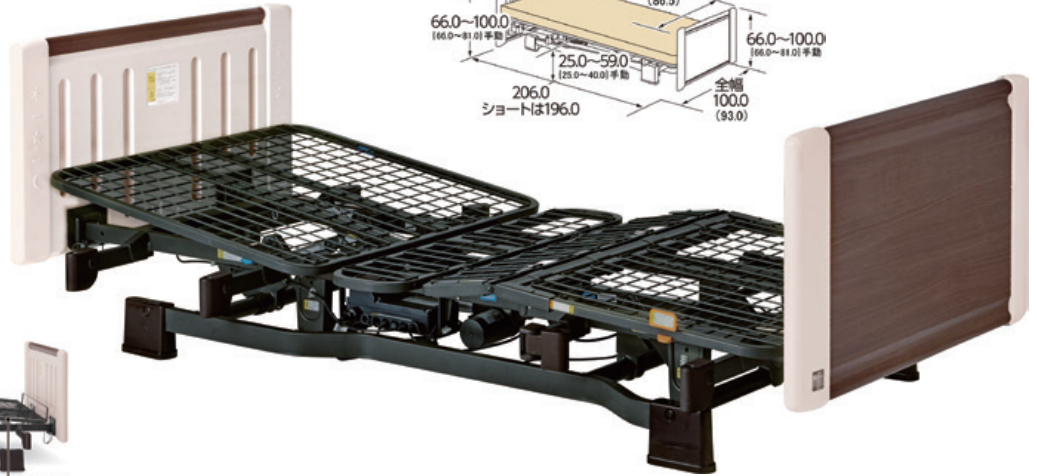
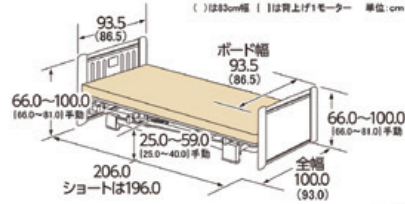

**限** ショートサイズ・83cm幅は在庫限りになります。

### ミオレットII 昇降1モーター ※ ウッディBR仕様



90cm幅	P106-41AA
90cm幅	ショート P106-42AA
83cm幅	P106-43AC
83cm幅	ショート P106-44AC
定価	オープン価格
TAIS/JANコード	00631-000244



高さ調節

課税

月額	円	2割	円
1割	円	3割	円

※ 2M フレームを使用し、リモコン交換にて 1M 仕様とさせていただきます。

### ミオレットII 背上げ1モーター ※ ウッディBR仕様



90cm幅	P106-11AA
90cm幅	ショート P106-12AA
83cm幅	P106-13AC
83cm幅	ショート P106-14AC
定価	オープン価格
TAIS/JANコード	00631-000238



背上げ70° 背脚連動70/22°

非課税

月額	円	2割	円
1割	円	3割	円

※ 2M フレームを使用し、リモコン交換にて 1M 仕様とさせていただきます。

### ミオレットII 2モーター ウッディBR仕様



90cm幅	P106-21AA
90cm幅	ショート P106-22AA
83cm幅	P106-23AC
83cm幅	ショート P106-24AC
定価	オープン価格
TAIS/JANコード	00631-000240



非課税

月額	円	2割	円
1割	円	3割	円

### ミオレットII 3モーター ウッディBR仕様



90cm幅	P106-31AA
90cm幅	ショート P106-32AA
83cm幅	P106-33AC
83cm幅	ショート P106-34AC
定価	オープン価格
TAIS/JANコード	00631-000242



非課税

月額	円	2割	円
1割	円	3割	円

### ハイトスペーサー



装着時床面高/+4.5cm

固定脚仕様でガス圧昇降ベッドテーブルをご使用の際は、該当商品が必要となります

PC501-FU45 (4個セット)	
定価	6,900円
TAIS/JANコード	00631-000205

課税

月額	円	2割	円
1割	円	3割	円

### 専用キャスター



キャスター使用時床面高/+3.5cm

ストッパー付き×2個 ストッパー無し×2個の4個組

PC503-8CK1 (4個セット)	
定価	19,500円
TAIS/JANコード	00631-000236

課税

月額	円	2割	円
1割	円	3割	円

**限** このマークの商品につきましては在庫に限りがございます。

特殊寝台

特殊寝台付属品

床ずれ防止用具

体位変換器

自動排泄処理装置

車いす

車いす付属品

歩行補助つえ

スロープ

移動用リフト

歩行器

手すり

徘徊感知機器



# 特殊寝台・特殊寝台付属品

価格表示説明

月額料金	2割負担
1割負担	3割負担

## プラッツ オプション

ベッド用グリップ『ニーパロL(エル)』 **NEW**

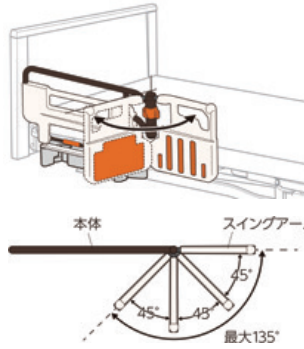

PG03-116MP

定 価	56,000円
TAIS/JANコード	00631-000536

全長	117.0cm
全高	54.4cm

課税

月額	円	2割	円
1割	円	3割	円

ハンドグリップ **NEW**



PG04-75

定 価	29,000円
TAIS/JANコード	00631-000545

全長	75.6cm
全高	52.2cm

課税

月額	円	2割	円
1割	円	3割	円

ベッドにしっかりと固定されるため、安心してつかまることができます。取り付け・取り外しは簡単操作です。

自動ロック式ベッド用グリップ「ニーパロPII」 **限**

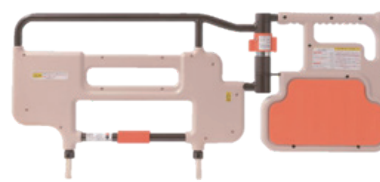

PF500-116P

定 価	60,000円
TAIS/JANコード	00631-000235

全長	116.5cm
全高	52.0cm

課税

月額	円	2割	円
1割	円	3割	円

サイドレール(レギュラー)

PA505-75(1本)

定 価	11,500円
TAIS/JANコード	00631-000319

全長	75.0cm
全高	53.5cm



非課税

月額	円	2割	円
1割	円	3割	円

サイドレール(ロング)

PA505-96(1本)

定 価	16,100円(2本)
TAIS/JANコード	00631-000320

全長	96.0cm
全高	53.5cm



非課税

月額	円	2割	円
1割	円	3割	円

サイドレール(ショート)

PA505-44(1本)

定 価	11,500円(2本)
TAIS/JANコード	00631-000318

全長	59.0cm
全高	53.5cm



非課税

月額	円	2割	円
1割	円	3割	円

**限** 以下の商品につきましては在庫に限りがございますが、ご用意可能です。

ニーパロP(PZR-AT116JHP)

TAIS/JANコード	00631-000181
-------------	--------------

サイドレール(BG-75J)

TAIS/JANコード	00631-000151
-------------	--------------

サイドレール(BG-96J)

TAIS/JANコード	00631-000150
-------------	--------------

サイドレール(BG-53J)

TAIS/JANコード	00631-000152
-------------	--------------

サイドレール(PA500-FU44)

TAIS/JANコード	00631-000202
-------------	--------------

ガス圧式昇降ベッドテーブル



ストッパー付キャスター2個付き

PZT-840

定 価	43,700円
TAIS/JANコード	00631-000178

寸法	幅84.0x奥行47.0x高さ60.0~84.0cm
天板	84x40cm

課税

月額	円	2割	円
1割	円	3割	円

人感センサー付フットライト **限**



PL01-5VS

定 価	オープン価格
TAIS/JANコード	00197-Z00053

本体サイズ	幅9.0×高さ6.0×奥行5.0cm
点灯時間	1分・3分・5分・10分
電 源	DC5V(ベッド本体から供給)
明るさ調整	3段階

課税

月額	円		
----	---	--	--

夜間、ベッド付近の人の動きを感じて、ライトを点灯します。ベッドにおける起居動作や介護の際の動線把握など、暗所での活動の安全を確保します。

**限** このマークの商品につきましては在庫に限りがございます。



# 特殊寝台・特殊寝台付属品

価格表示説明

月額料金	2割負担
1割負担	3割負担

## 楽匠 Z

らくしよ Zシリーズ

JIS認証取得

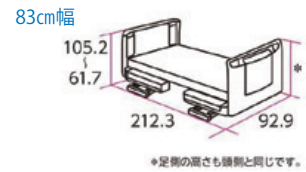
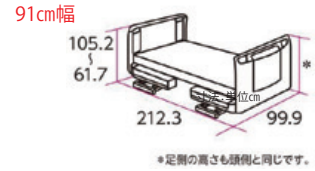

### かつてない身体にやさしい起き上がり。

#### ラクリアーションによる背あげ(3モーシヨンのラクリアーション)

身体がずれないように、まず膝をあげてから上体を起こしはじめます。



少し上体を起こしてから、ベッドが傾きはじめます。



ベッドが10°傾くとさらに上体を起こします。



上体を起こしながら膝を下げることで、骨盤の立った安定した姿勢で起き上がります。



\* 3モーシヨンと2モーシヨンでは、ラクリアーションの動作が異なります。

### 楽匠Z 2モーシヨンベッド

セーフティラウンドボード(木目調)仕様

91cm幅	KQ-7231
83cm幅	KQ-7211 <b>限</b>
定価	オープン価格
TAIS/JANコード	00170-000777



非課税

月額	円	2割	円
1割	円	3割	円

### 楽匠Z 3モーシヨンベッド

セーフティラウンドボード(木目調)仕様

91cm幅	KQ-7331
83cm幅	KQ-7311 <b>限</b>
定価	オープン価格
TAIS/JANコード	00170-000785



非課税

月額	円	2割	円
1割	円	3割	円

### 楽匠Z用キャスターセット

KQ-P70C (4個セット)

定価	25,000円
TAIS/JANコード	00170-000794



■装着時床面高/+約3cm  
■4輪すべてにストッパー付き

課税

月額	円	2割	円
1割	円	3割	円

### 楽匠Z用延長フレーム・マットセット

91cm幅 KQ-P72L

定価	40,000円
TAIS/JANコード	00170-000793



91cm幅 KE-551L

定価	20,000円
TAIS/JANコード	00170-000563



課税

月額	円	2割	円
1割	円	3割	円

### 安心・安全 スマートハンドル

KQ-P70S

定価	オープン価格
TAIS/JANコード	介護保険適用外

災害などによる停電時でもベッドを手動で操作できるスマートハンドルをご用意しています。



課税

月額	円		

**限** このマークの商品につきましては在庫に限りがございます。

特殊寝台

特殊寝台付属品

床ずれ防止用具

体位変換器

自動排泄処理装置

車いす

車いす付属品

歩行補助つえ

スロープ

移動用リフト

歩行器

手すり

徘徊感知機器



# 特殊寝台・特殊寝台付属品

価格表示説明

月額料金	2割負担
1割負担	3割負担

さらに安心感を高める“超”低床電動ベッド

床板高さ：15cm～55cm

## FeeZ

フェイスシリーズ

JIS認証取得

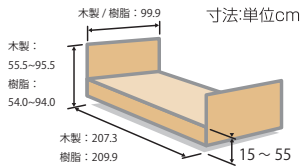

写真は樹脂製ボード仕様です



特殊寝台

特殊寝台付属品

床ずれ防止用具

体位変換器

自動排泄処理装置

車いす

車いす付属品

歩行補助つえ

スロープ

移動用リフト

歩行器

手すり

徘徊感知機器

## 楽匠FeeZ 2モーターベッド

樹脂製ボード仕様

91cm幅 KQ-7731

定価	オープン価格
TAIS/JANコード	00170-000918

非課税

月額	円	2割	円
1割	円	3割	円

木製ボード仕様

91cm幅 KQ-7733

定価	オープン価格
TAIS/JANコード	00170-000892

非課税

月額	円	2割	円
1割	円	3割	円

## 楽匠FeeZ 3モーターベッド

樹脂製ボード仕様

91cm幅 KQ-7831

定価	オープン価格
TAIS/JANコード	00170-000919

非課税

月額	円	2割	円
1割	円	3割	円

木製ボード仕様

91cm幅 KQ-7833

定価	オープン価格
TAIS/JANコード	00170-000893

非課税

月額	円	2割	円
1割	円	3割	円



限

## 楽匠S セーフティラウンドボード仕様

2モーター

91cm幅 KQ-9231

定価	オープン価格
TAIS/JANコード	00170-000519

非課税

月額	円	2割	円
1割	円	3割	円

3モーター

91cm幅 KQ-9331

定価	オープン価格
TAIS/JANコード	00170-000518

非課税

月額	円	2割	円
1割	円	3割	円

らくらくモーション

91cm幅 KQ-9631

定価	オープン価格
TAIS/JANコード	00170-000517

非課税

月額	円	2割	円
1割	円	3割	円

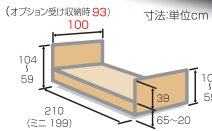

## 楽匠S・FeeZ用ハイトスペーサー

KQ-P90H (4個セット)

定価	4,000円
TAIS/JANコード	00170-000561

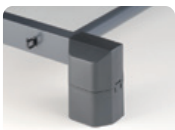

- 装着時床面高+6.5cm
- テーブルや介護リフトのご利用時に。

課税

月額	円	2割	円
1割	円	3割	円

## 楽匠S・FeeZ用キャスター

KQ-P90C (4個セット)

定価	20,000円
TAIS/JANコード	00170-000560



- ベッドの高さは変わりません
- ストッパー付

課税

月額	円	2割	円
1割	円	3割	円

## 楽匠S・FeeZ用キャスター付ハイトスペーサー

KQ-P90CH (4個セット)

定価	22,000円
TAIS/JANコード	00170-000608



- 装着時床面高+6.5cm
- ストッパー付

課税

月額	円	2割	円
1割	円	3割	円

## こちあ結起3D〈防水カバータイプ〉限

厚さ 15.0cm

長さ191cm



操作パネル



ベッドリンクが体圧分散とずれ軽減を全自動でサポート。3Dセルが臀部を包み込み、さらに効果を高めます。

- 体圧分散とずれ軽減を実現するベッドリンク機能
- エアセルの凹凸感を和らげるトップクッション
- ガイドス機能で使いやすいフルカラー液晶操作パネル
- 約10分で空気を充填する大容量ポンプを搭載
- ポンプが邪魔にならないビルトインポンプ
- 臀部から大腿部をしっかり支える3D機能。ベッドリンク機能がONのときに自動的に動作します。



91cm幅 KE-931QS

定価	210,000円
TAIS/JANコード	00170-000845

83cm幅 KE-933QS

定価	210,000円
TAIS/JANコード	00170-000847

課税

月額	円	2割	円
1割	円	3割	円

※ベッドリンク適合ベッド:楽匠Z・楽匠FeeZ・楽匠S

限

このマークの商品につきましては在庫に限りがございます。